

Boxelence

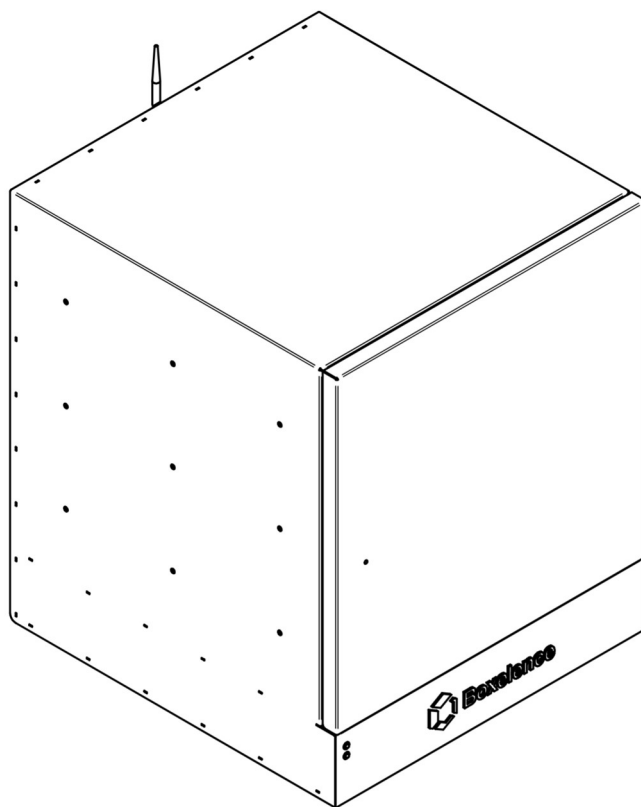

Használati útmutató

BX-B50-R[.]-00





BX-B60-R[.]-00

Tartalomjegyzék





1.	Jelmagyarázat.....	3
1.1.	Általános jelölések	3
1.2.	Műszaki jelölések.....	3
1.3.	Rövidítések, mozaik- és idegen nyelvű szavak.....	3
2.	Biztonsági utasítások.....	4
2.1.	Rendeltetés.....	4
2.2.	Telepítési hely.....	4
2.3.	Biztonság a gyermekek számára.....	5
2.4.	Környezetvédelmi biztonság.....	5
2.4.1.	Selejtezés, ártalmatlanítás	5
2.4.2.	Csomagolóanyagok	5
3.	Használat előtt	6
3.1.	Átvétel.....	6
3.2.	Kicsomagolás.....	6
3.3.	Azonosítás és részegységek.....	7
3.3.1.	Előlnézet.....	7
3.3.2.	Hátulnézet.....	8
3.3.3.	Első nyitás és belső tér.....	8
3.3.4.	A teljes csomag tartalma	9
3.4.	Telepítési információk és előkészületek.....	10
3.4.1.	Méretetek.....	10
4.	Elektromos csatlakoztatás	11
4.1.	Elektromos csatlakozás tulajdonságai.....	11
4.2.	Elektromos csatlakozás létrehozása	11
5.	Üzembe helyezés és használat	13
5.1.	Első bekapcsolás és internetre csatlakozás.....	13
5.2.	Applikáció és Boxelence hozzáadása	15
5.2.1.	Regisztráció és bejelentkezés.....	15
5.2.2.	Első Boxelence hozzáadása.....	16
6.	Csomag fogadása.....	17
7.	Karbantartás.....	17
8.	Tulajdonjog és használati jog	18
8.1.	A tulajdonos.....	18
8.2.	Használók.....	18
9.	Műszaki specifikáció	19
10.	Hibaelhárítás.....	19
11.	Ügyfélszolgálat.....	19
12.	Megfelelőségi nyilatkozat.....	19
12.1.	Gyártó.....	19
12.2.	EU – Megfelelőségi nyilatkozat.....	20

1. Jelmagyarázat

1.1. Általános jelölések

	Olvassa el a használati utasítást VAGY fontos információt talál a jelölt részről a használati utasításban.
	Biztonsági útmutatás, figyelmeztetés.
	Információk a környezetvédelemhez.
	Újrahasznosítási és hulladékkezelési információk
	QR kód

1.2. Műszaki jelölések

	WiFi – vezeték nélküli kommunikációt lehetővé tevő rádió (2,4 GHz).
	Áramütés veszélye.
	Várakozás szükséges.
	Gyúlékony anyag. Tűz-, és lobbanásveszély.

1.3. Rövidítések, mozaik- és idegen nyelvű szavak

AP	Access Point – WiFi csatlakozási pont
SSID	A WiFi csatlakozási pont megjelenő neve
Password	Jelszó
MCU	Mikrokontroller, vagy máshogy: mikroszámítógép

2. Biztonsági utasítások

Mielőtt az új Boxelence automatát üzembe helyezi, kérjük, hogy figyelmesen olvassa el ezt a Használati útmutatót. A Használati útmutatót gondosan őrizze meg és ha a készüléket eladja, vagy elajándékozza, kérjük, hogy ezt a Használati útmutatót is adja át az új tulajdonosnak, hogy Ő is megfelelő információkat szerezhessen a készülék biztonságos használatával kapcsolatban. (ld.: **Error! Reference source not found.** **Error! Reference source not found.** c. fejezet)

A következőkben felsorolt figyelmeztetések és útmutatások az Ön és a készülék védelmét szolgálják, ezért kérjük, hogy mindig tartsa szem előtt az itt leírtakat!

2.1. Rendeltetés

- A Boxelence egy olyan automata, mely bárholny nyitható és csomagok megőrzésére alkalmas a tulajdonosa által meghatározott ideig. A nyitás, és a csomag behelyezése élő képen követhető.
- A kicsomagolást megelőzően ellenőrizze, hogy a házhoz szállítás közben nem érte-e valamilyen sérülés a készüléket. Sérülés esetén forduljon a szállítást végző céghez.
- A készülék nehéz. A hátsó és alsó részén lévő éles fémszélék a mozgatás közben balesetet okozhatnak, ezért húzzon védőkesztyűt a készülék mozgatásához. A biztonságos megemeléséhez két ember szükséges.
- A készülék üzembe helyezéséhez a lakás elektromos hálózatában változtatásra van szükség, és az automata csatlakoztatása is villanyszerelői jártasságot igényel! A telepítéshez tartozó elektromos bekötést

kizárólag villanyszerelő szakemberrel, szervizzel végeztesse el.

- Az elhelyezésnél ügyeljen arra, hogy a csatlakozó vezeték ne csípődjön be a készülék hátoldalánál, mert megsérülhet. Egy megsérült hálózati vezeték átégphet és tüzet okozhat.
- Ne tegyen nehéz tárgyat a hálózati vezetékre és ne állítsa rá a készüléket sem a vezetékre. Rövidzárlat és tűzveszély!
- Ne helyezzen üzembe semmiféle elektromos gépet a Boxelence belsejében!
- Üzemzavar esetén soha ne próbálja meg saját maga megjavítani a készüléket. A meghibásodott készülék javítását, - amennyiben a hiba bizonyosan a készülék belsejében található (tehát *nem* a telepítéskor bekötött elektromos tápellátás és *nem* a WiFi-hálózat jelerőssége okozza), azt csak a gyártó és annak szerződött partnerei javíthatják a szavatossági feltételek szerint.

2.2. Telepítési hely

- A telepítés helyét gondosan válassza ki! A Boxelence egy nagy méretű, nehéz berendezés, mely éveken keresztül szolgálja majd Önt.
- A beépítés, felszerelés megtervezésekor legyen figyelemmel arra, hogy a csomagokkal teli Boxelence akár a 100 kg-os tömeget is elérheti!
- A Boxelence ajtaja jobbra, mintegy 120°-os szögben nyílik. Ügyeljen a hely kiválasztásakor arra, hogy az ajtó mozgását ne akadályozza semmi!
- A hálózati vezeték (230VAC) a Boxelence hátulján kell bekötni. Ügyeljen rá, hogy a vezeték kellően hosszú és a telepítés közben az automata szerelőnyílása hozzáférhető! Az

elektromos bekötést és előkészítést szakemberrel végeztesse!

- A telepítési hely megválasztásánál ügyeljen a megfelelő WiFi jelerősségre! Ha túl távol helyezi el a Boxelence automatát a WiFi csatlakozási ponttól, előfordulhat, hogy az internetes kapcsolat nem tud létre jönni, és a Boxelence nem működik megfelelően.
- A Boxelence készüléket úgy kell elhelyezni, hogy közterületet nem foglalhat és a tető felső síkja a talajtól 180-200 cm magasságba kerüljön. Amennyiben az automatát úgy szeretné elhelyezni, hogy az közterületet foglal,

feltétlenül tájékozódjon előzetesen ennek jogszerűségéről a helyi hatóságoknál!

2.3. Biztonság a gyermekek számára

-  FIGYELMEZTETÉS – Fulladásveszély!
-  FIGYELMEZTETÉS – Hőguta veszélye!
-  FIGYELMEZTETÉS – Fagyásveszély!
-  FIGYELMEZTETÉS – Kiszáradás veszélye!

- Az egyes csomagoló anyagok (pl. műanyag fólia, polisztirol) veszélyesek lehetnek a gyermekek számára.
- A kiselejtezésre szánt készüléket szakemberrel kösse ki a villamos hálózatról. Győződjön meg róla, hogy a készülék biztonságosan

áramtalanítva lett, majd vágja le a maradék csatlakozó vezetéket és tegye használhatatlanná az ajtózárat, hogy a játzó gyerekek ne zárhassák be magukat a készülékbe.

- **A Boxelence használata során a készülékbe semmilyen körülmények között ne helyezzen be gyermeket vagy élő állatot a csomagterbe! Továbbá biztosítsa, hogy maguktól sem tudnak bejutni! A készülék belülről nem nyitható.**

2.4. Környezetvédelmi biztonság

2.4.1. Selejtezés, ártalmatlanítás

- A selejtezett készüléket ne tegye a háztartási, vagy egy nagy méretű szeméttárolóba. Kérjen felvilágosítást a helyi önkormányzati hivataltól, hogy hová lehet elszállítani a készüléket.
- A terméken található  szimbólum azt jelzi, hogy a termék nem kezelhető háztartási hulladékként. Ehelyett, a terméket el kell szállítani az elektromos és elektronikai készülékek újrahasznosítására szakosodott megfelelő begyűjtő helyre. Azzal, hogy gondoskodik ezen termék helyes hulladékba

helyezéséről, segít megelőzni azokat a környezetre és az emberi egészségre gyakorolt, lehetséges kedvezőtlen következményeket, amelyeket ellenkező esetben a termék nem megfelelő hulladékkezelése okozna. Ha részletesebb tájékoztatásra van szüksége a termék újrahasznosítására vonatkozóan, akkor kérjük, hogy lépjen kapcsolatba a helyi önkormányzattal, a háztartási hulladékok kezelését végző szolgálattal, vagy a Boxelence Ügyfélszolgálatával.

2.4.2. Csomagolóanyagok

- A  szimbólummal jelölt csomagolóanyagok újrahasznosíthatók.
>PE< polietilén
>PS< polisztirol
>PP< polipropilén
- Minden csomagoló anyag újrahasznosítható.
- Az egyes összetevőket típusonként szétválogatva ártalmatlanítsa!

3. Használat előtt

3.1. Átvétel

- A Boxelence egyedi raglapra, pántokkal rögzített hullámkarton dobozban, térkitöltőkkel és védőóliával érkezik. A termék kizárólag állítva szállítható!
- Átvételkor győződjön meg a csomagolás sértetlenségéről és arról, hogy a raklapon, állítva szállították a terméket. Ha a csomagolás sérült, vagy a terméket oldalán szállították, vegyen föl

jegyzőkönyvet a szállítványozóval majd mérlegelje a csomag átvételét.

- A csomagolóanyag nem vízálló, kicsomagolásig tárolja száraz helyen!
- A Boxelence egy statikus beépítésre tervezett készülék, átmeneti tárolás, esetleges további szállítványozás esetén ügyeljen rá, hogy rázkódás, lökések nem érhetik a terméket!

3.2. Kicsomagolás

- Távolítsa el a rögzítő pántokat és a hozzájuk tartozó kemény karton sarokvédőket! Amennyiben kést, ollót vagy éles, hegyes vágóeszközt használ, ügyeljen rá, hogy a hullámpapír dobozt sehol ne bökje át. A Boxelence karcolás esetén elveszti a rozsdával szembeni ellenálló képességét, nem csak a karcolás helyén!
- Egyenesen felfele mozgatva emelje le a felső hullámkarton köpenyt!
- Távolítsa el a térkitöltőket és fóliákat a Boxelence oldalairól!
- Egy második személy segítségével emelje ki a terméket az alsó hullámkarton tálcából és helyezze egy sík, stabil asztalra, talapzatra, állványra!
- ⚠ • FIGYELMEZTETÉS – A készülék nehéz. A hátsó és alsó részén lévő éles fémszélek a mozgatás közben balesetet okozhatnak, ezért húzzon védőkesztyűt a készülék mozgatásához. A biztonságos megemeléséhez két ember szükséges!
- Keresse meg a mellékelt tasakot, benne a pótkulcsokat és a Használati útmutatót!
- ⚠ • FIGYELMEZTETÉS – Ne fesszegesse a Boxelence ajtaját! Elsőként olvassa el a Használati útmutatót!

3.3. Azonosítás és részegységek

3.3.1. Előlnézet

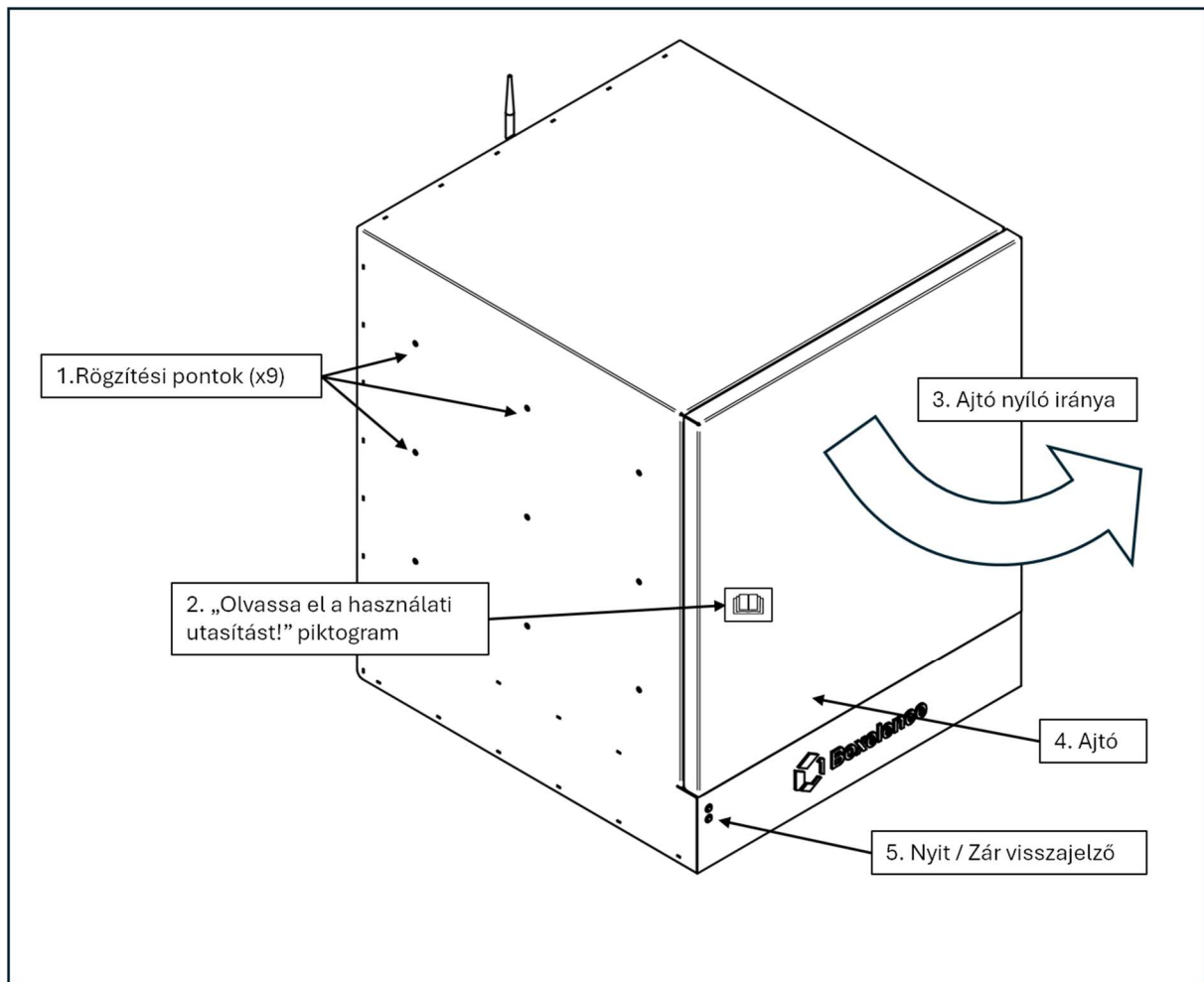

1. ábra: Boxelence elülső, nyíló oldal

1. Rögzítési pontok, menetes furatok. A Boxelence alján is található rögzítési pontok. A részletes leírást ld. a 3.4 Telepítési információk és előkészületek c. fejezetben.
2. Olvassa el a használati utasítást mielőtt a terméket használatba venné, vagy a beépítését megkezdi! (Ez a matrica eltávolítható használatba vétel után)
3. Az ajtó jobbra nyílik, kb. 120°-os szögben.
4. A Boxelence ajtaja.
5. Zöld lámpa a zárt állapot, piros lámpa a nyitott állapot visszajelzésére.

3.3.2. Hátnézet

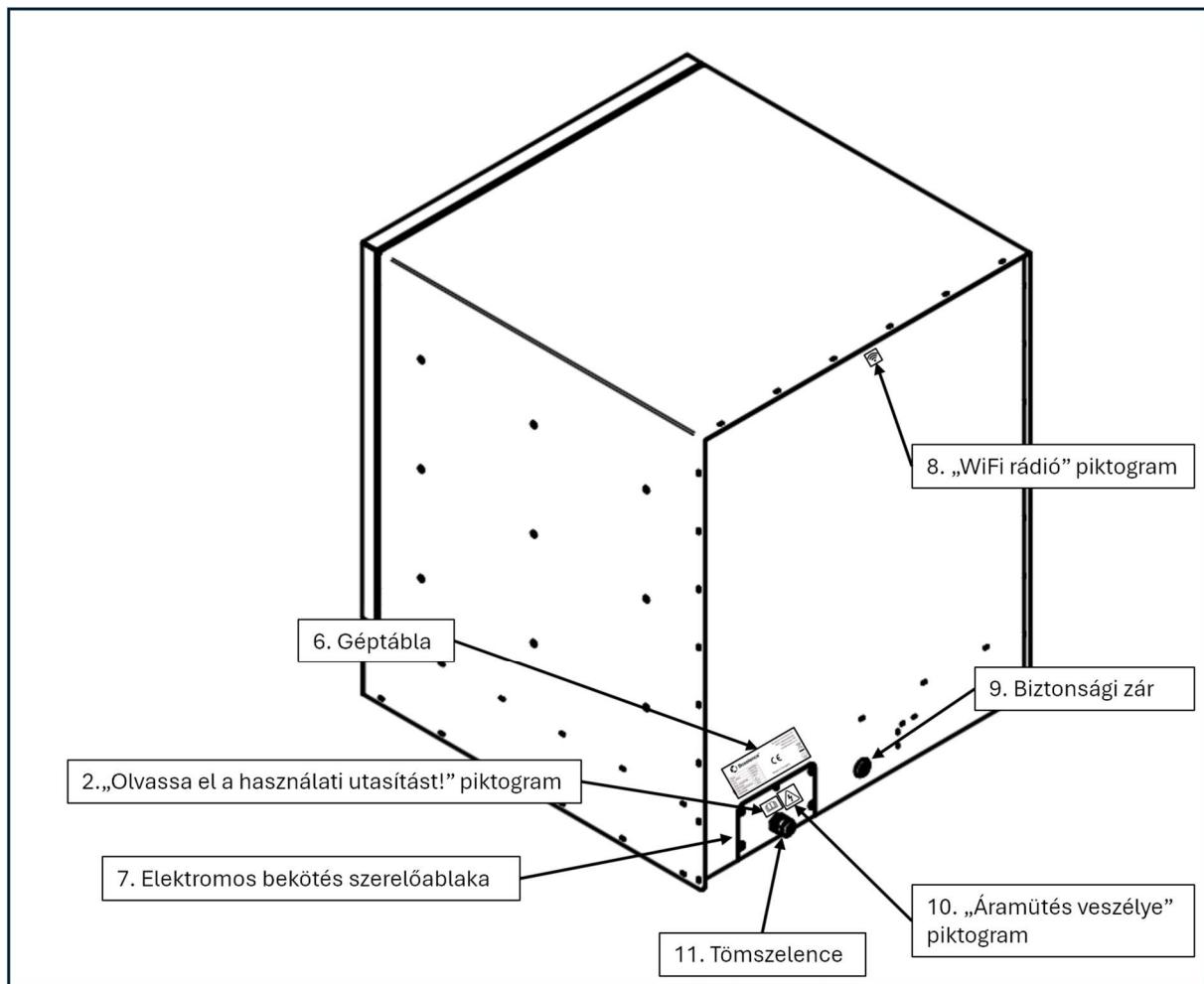

2. ábra: Boxelence hátsó, bekötési oldal

6. A géptábla a termék azonosítóit és műszaki adatait tartalmazza.
7. A villamos tápkábel bekötésének szerelőnyílása.
8. A WiFi antenna helyét jelölő piktogram.
9. Mechanikus, biztonsági nyitás zárja.
10. A szerelőablak eltávolítása esetén az áramütés veszélyére figyelmeztető piktogram.
11. Tömítőszelence a hálózati vezeték rögzítésére.

3.3.3. Első nyitás és belső tér

- A mellékelt kis kulcsok egyikével a nyissa ki a Boxelencet a „9. Mechanikus, biztonsági nyitás zárja.” segítségével.
- ⚠ • **FIGYELMEZTETÉS** – A mellékelt kis kulcsokkal nyitható a csomagter áramszünet, internet kimaradás és bármilyen más esetben, amikor az elektromos nyitás nem elérhető! Ezért a fizikai kis kulcsokat őrizze meg, javasoljuk, hogy ne tartsa egy helyen a kettőt! A kulcsok és az elektromos nyitás lehetőségének együttes elvesztése után a csomagautomata nem használható, javítása plusz költségeket eredményezhet.

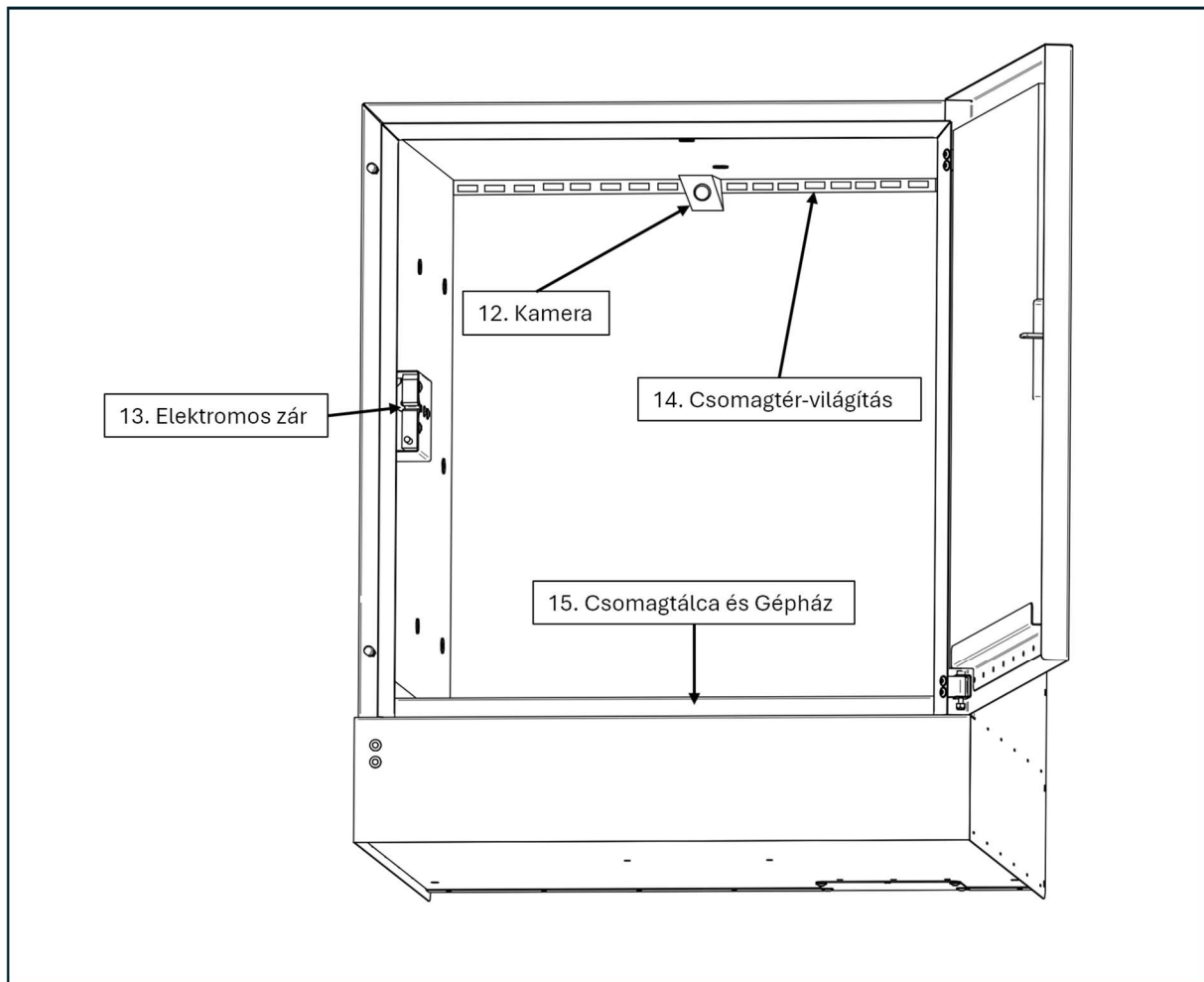

3. ábra: Boxelence csomagtér

12. Kamera az élőképek közvetítéséhez.

13. Elektromos ajtózárral.

14. Csomagtér megvilágítása.

15. Csomagtálca és alatta a Gépház.

- ⚠ • FIGYELMEZTETÉS – A gépház megbontása TILOS és életveszélyes!
- Vegye ki a csomagtérben mellékelt alkatrészeket!

3.3.4. A teljes csomag tartalma

- Tekintse át, hogy a csomag teljes tartalma megérkezett-e Önhöz. Amennyiben hiányt talál az alábbiakban, keresse a Boxelence Ügyfélszolgálatát!
- 1. Boxelence csomagautomata
- 2. Használati útmutató
- 3. Fizikai kis kulcsok
- 4. WiFi antenna
- 5. Képközvetítésre figyelmeztető matrica
- 6. QR kód

3.4. Telepítési információk és előkészületek

- A Boxelence egy tartós, nehézipari termék. Ennek megfelelően gondosan tervezze meg és készítse elő a beépítési környezetet.
 - A fizikai elhelyezésen kívül, a működtetéshez szükség lesz egy hálózati villamos vezetékre, valamint megfelelő WiFi jelerősségre.
- ⚠ FIGYELMEZTETÉS** – A Boxelence telepítéséhez szakképzettség szükséges! Az elektromos bekötést kizárólag szakképes villanyszerelő végezheti. A csomagautomata beépítését a kerítésbe, utcafrontra, falba stb. javasoljuk, hogy végeztesse kőműves és/vagy lakatos szakemberrel.

3.4.1. Méretek

	EasyWay – BX-B50-R[.]00	BroadWay – BX-B60-R[.]00
Külső méret széxméxma; [mm]	550 x 580 x 662	650 x 680 x 762
Saját tömeg [kg]	32	45
Megengedett össztömeg [kg]	72	85
Oldalsó rögzítőszerter [mm] Max. megengedett csavarbehajtás: $L \leq 8 \text{ mm}$		
Alsó rögzítőszerter [mm] Max. megengedett csavarbehajtás: $L \leq 16 \text{ mm}$		

- FIGYELMEZTETÉS – Ne használjon az előírt, megengedett behajtási hossznál hosszabb csavart, mivel az kárt tehet a Boxelence belső alkatrészeiben, vagy nem húzható meg a csavarfej ütközésig!
- Az elektromos bekötés útmutatóját a következő fejezet tartalmazza. Mérlegelje, hogy a beépítés melyik pontján érdemes és célszerű azt elvégezni a hozzáférés szempontjából. A villamos szerelőablak a csomagautomata hátsó-alsó élén található.

4. Elektromos csatlakoztatás

- FIGYELMEZTETÉS – Áramütés veszélye!
- A Boxelence telepítéséhez szakképzettség szükséges! Az elektromos bekötést kizárólag szakképzett villanyszerelő végezheti.
- FIGYELMEZTETÉS – A készülékhez tartozó házi elosztórendszernek meg kell felelnie a helyi törvényi rendelkezéseknek és biztonsági előírásoknak, valamint tartalmaznia kell egy hibaáram-védőkapcsolót. A villamos bekötést csak erre jogosult, szakképzett személy végezheti!

4.1. Elektromos csatlakozás tulajdonságai

Elektromos specifikáció	
Max. teljesítmény [W]	35
Névleges feszültség [VAC]	230
Áramnem, frekvencia [Hz]	~ 50
Csatlakozók	L - fázis (barna) N - nulla (fekete) G - védőföld (zöld-sárga)
Ajánlott kismegszakító	B2

4.2. Elektromos csatlakozás létrehozása

1. A Boxelencet egy háromeres, kettős szigetelésű sodrott, réz vezetékkel tudja a hálózatra csatlakoztatni („MT” típus). Az erek keresztmetszete egyenként legalább $A = 0,75 \text{ mm}^2$ és a hozzá tartozó, előírt kismegszakító oldási árama $I = 2 \text{ A}$.

⚠ FIGYELMEZTETÉS – A Boxelence nem rendelkezik áramtalanító kapcsolóval. A külön kismegszakító a biztonsági feltételek mellett, lehetőséget biztosít arra is, hogy igény esetén az automatát áramtalanítsa. Erre szükség lehet például akkor is, ha a készülék mikrokontrollerét újra akarja indítani.

2. Készítse elő a megfelelő hosszúságú és elhelyezésű vezetéket. Az elvezetésnél ügyeljen rá, hogy hosszú távon se okozzon botlásveszélyt, ne törjön meg, ne legyen kitéve hőnek és vegyi anyagoknak, valamint védve legyen a rágcsálóktól.

⚠ FIGYELMEZTETÉS – Botlásveszély!

3. Szerelje le a Boxelence elektromos bekötésének szerelőablakát (tömítőszelencés lemez a hátoldalon).

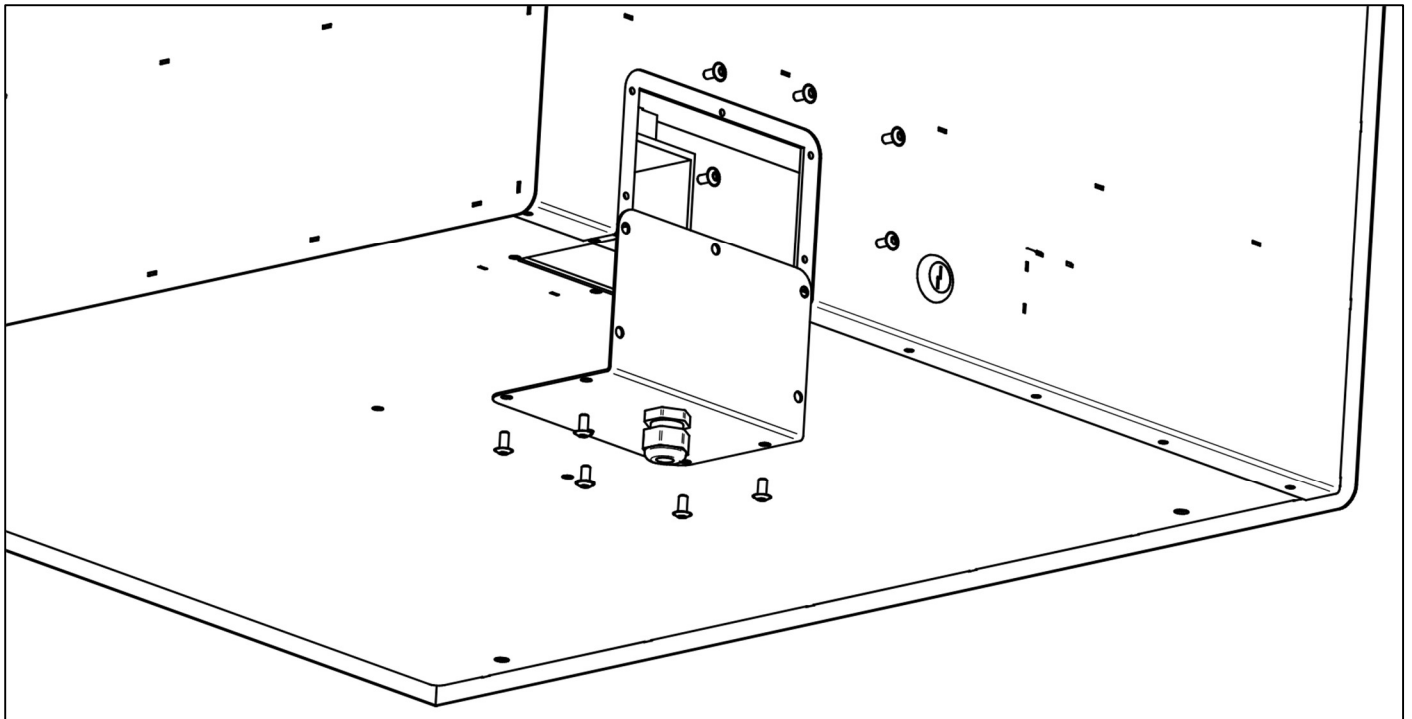

4. ábra: Villamos szerelőfedél

4. Az előkészített vezeték Boxelence felöli végét bújttassa át a szerelőablak tömítőszelencéjén és húzza túl a kábelt a kényelmes szerelés érdekében.
 5. Az ereket (L, N, G – magyarul: fázis, nulla és föld; színek jellemzően: barna, fekete, zöld-sárga) tegye szabaddá a külső szigeteléstől majd tisztítsa meg a színes, belső szigeteléstől legalább 10 mm hosszón.
 6. A szerelőtérben található kötődoboz fedelét vegye le (hosszú oldalak felől összenyomva az lepattan).
 7. A kis kötődoboz jobb oldala felől vezesse be az előkészített 3 eres kábelt a kis kötődobozba annyira, hogy a külső, 2-ik réteg, szigetelés is megjelenjen a kötődobozon belül.
 8. Kösse be a tápkábel ereit színhelyesen a gyorscsatlakozóba, majd rögzítse azokat a gyorscsatlakozó zárásával.
 9. Helyezze vissza a kis kötődoboz fedelét. Ügyeljen rá, hogy az körkörösén a helyére pattanjon!
 10. Óvatosan helyezze vissza a Boxelence szerelőlemezt úgy, hogy a most bevezetett kábelt nem törí, vagy feszíti meg: az lazán fut és fordul rá a kis kötődoboz bevezető nyílására.
- A szerelőfedél beépítési környezethez alkalmazkodva két irányban szerelhető vissza. Válassza azt az elrendezést, amelyikben a vezetékek a legkevesebb kanyart, feszülést szenvedik! A kétéle elrendezésben így a tömítőszelence mutathat hátrafele VAGY lefele.

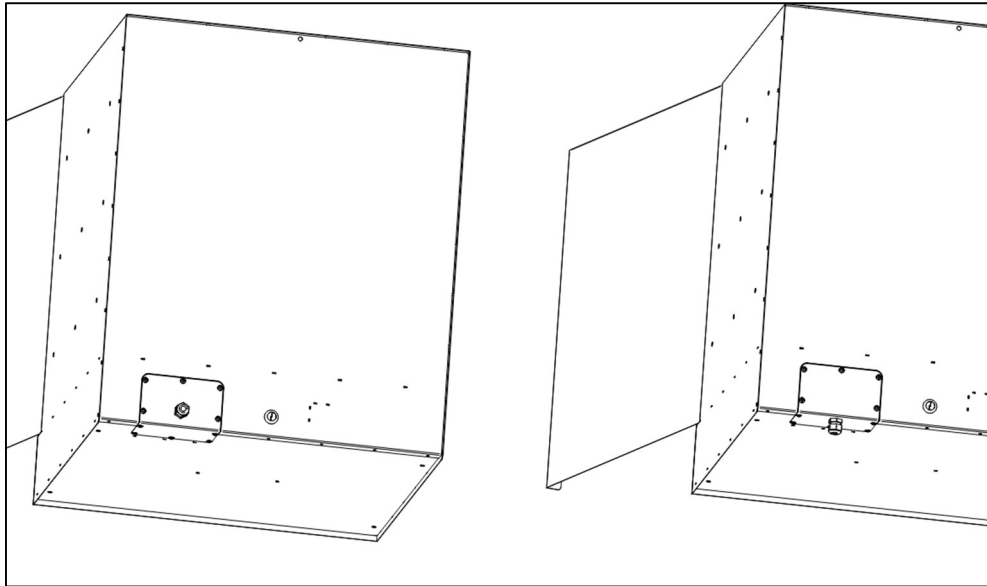

5. ábra: Választható kábelkivezetési irány

11. Rögzítse a szerelőfedelelet. Használja az összes furatot, a csavarokat húzza meg megfelelően!
12. Ha szükséges, húzza ki a kábelfelesleget a tömítőszelencén, majd húzza meg a tömítőszelence szorítóanyáját szorosan úgy, hogy a bevezetett kábelt az megfelelően rögzítse kihúzás vagy kirántás ellen.
13. Csavarja be és állítsa függőlegesbe a mellékelt WiFi antennát!
14. Mozgassa a végleges helyére a Boxelencet és rögzítse tartósan!

- ⚠** • FIGYELMEZTETÉS – A Boxelence a fentiek elvégzése után üzemkész! Amint hálózati feszültségre kapcsolódik, működése elindul. Mielőtt feszültség alá helyezi, győződjön meg róla, hogy készen áll a folytatásra. Az internetre csatlakozás hosszabb ideig is eltarthat, közben folyamatos áramellátás szükséges.

5. Üzembe helyezés és használat

5.1. Első bekapcsolás és internetre csatlakozás

- Ellenőrizze, hogy a Boxelence készen áll a bekapcsolásra:
 - Megfelelő, stabil mechanikai rögzítés.
 - Kismegszakítóval (B2) védett elektromos bekötés.
 - Antenna felszerelve, beállítva.
 - Ajtó becsukva.
 - Erős WiFi jel a Boxelence közvetlen környezetében
- Amennyiben mindent rendben talál, a kismegszakító felkapcsolásával helyezze feszültség alá a Boxelencet!
- ⚠** • FIGYELMEZTETÉS – A Boxelence mikrokontrollere (fedélzeti számítógép) az elektromos tápellátás rendelkezésre állása mellett folyamatosan üzemel. Bekapcsoláskor, vagy áramszünet után kb. 1-2 perc amíg a szoftver betölt (boot idő), és futása elindul. Kérjük legyen türelemmel!

- 🕒 • Betöltés és indulási idő: max 2 perc.
- A program először a gyárban használt WiFi elérési ponthoz próbál csatlakozni, majd ennek sikertelensége után átvált Access Point (AP) üzemmódba. Ekkor a Boxelence egy webszervert futtat, amihez telefonjával tud csatlakozni az alábbiak szerint.
- Mobiltelefonját állítsa a következők szerint:
 - Kapcsolja ki a mobilinternetet,
 - Kapcsolja ki a VPN szolgáltatást (ha van),
 - Menjen a WiFi kereső felületre, ahol új hálózathoz tud csatlakozni
- Tartózkodjon a Boxelence antennájának közelében, nem távolabb mint 1-1,5 méter
- A mobilkészülék WiFi kereső felületén megjelenik a „Boxelence” nevű hálózat. Kattintson és csatlakozzon hozzá. Jelszó nincs.
- Nyisson egy böngészőt (Chrome, Safari, stb.) és menjen a „boxelence.local” oldalra. Ez egy egyszerű felület, ahol megadhatja a saját, otthoni 2,4 GHz-es WiFi hálózatának az adatait. A Boxelence ezt fogja használni, hogy az internetet elérje.
- ⚠️ • FIGYELMEZTETÉS – A Boxelence, mint a legtöbb okosotthoni eszköz, a 2,4 GHz-es hálózatokat támogatja kizárólag. Ügyeljen rá, hogy egy ilyen hálózat adatait adja meg az alábbi felületen!

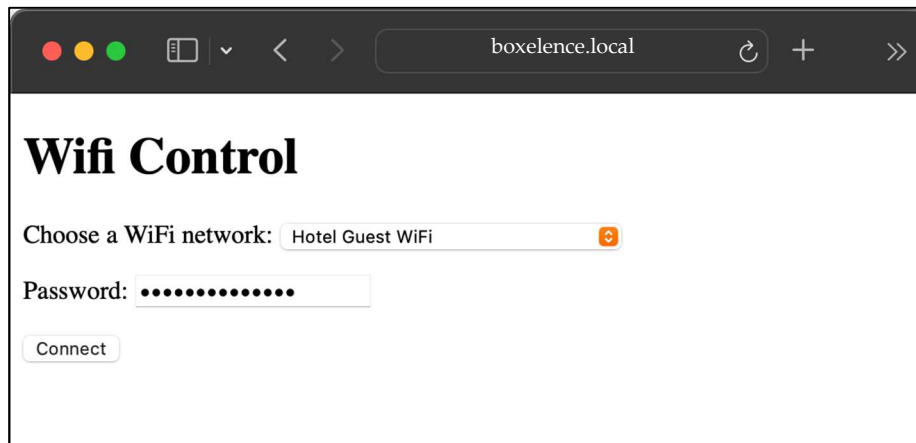

- ⚠️ • FIGYELMEZTETÉS – Az adatok megadásánál nagy figyelemmel járjon el, például ügyeljen a nagy és kis betűkre és jóváhagyás előtt ellenőrizze vissza a beírtakat – az SSID és a Password esetében is! Ellenkező esetben több időbe telhet, mire újra próbálkozhat.
- Az „SSID” mezőben válassza ki a saját, használni kívánt 2,4 GHz-es hálózat nevét, majd a „Password” mezőbe írja be a hozzá tartozó jelszót!
- Miután a megadott adatokat ellenőrizte, kattintson a „Connect” gombra!
- A Boxelence mikrokontrollere ezt követően újraindul és megpróbál csatlakozni a megadott adatok szerint az Ön WiFi hálózatához.
- 🕒 • Újraindulás és csatlakozási kísérlet ideje: max 4 perc.
- Amennyiben a csatlakozás sikerült és a Boxelence kommunikál a szerverrel, úgy a ZÖLD lámpa 5x felvillan.
 - Haladó TIPP: a WiFi hálózatra csatlakozás sikerességét ellenőrizheti a router adminisztrátori felületén!
- Amennyiben a csatlakozás nem sikerült (pl. hibás jelszót adott meg, vagy túl gyenge a saját WiFi jelerőssége), a Boxelence újra AP módba kapcsol. Próbálkozzon újra a fentiek szerint!
- Az új hálózati adatokat a Boxelence megjegyezte. Ezután bármilyen okból történő újrainduláskor a most létrehozott kapcsolatot fogja használni az automata.

- ⚠ • **FIGYELMEZTETÉS** – A Boxelence már csatlakozott a szerverhez. Ahhoz, hogy használni tudja, az ön mobiltelefon-készülékét is csatlakoztatni kell. Mielőtt folytatja, állítsa vissza mobiltelefonját a megszokott állapotba:

- Visszakapcsolhatja a mobilinternetet,
- Visszakapcsolhatja a VPN szolgáltatást (ha van),
- Csatlakozzon a megszokott WiFi hálózathoz.

5.2. Applikáció és Boxelence hozzáadása

- A mobilapplikáció használatba vehető és a Boxelence hozzáadható anélkül, hogy a csomagautomata üzemelne vagy épp nem kapcsolódik a szerverhez. Használni és nyitni viszont csak abban az esetben lehetséges, ha a Boxelence és a mobilapp is csatlakozott a szerverhez interneten keresztül.
- Töltse le az applikációt a mobilalkalmazások áruházából:
 - Név: Boxelence
 - Kiadó: Boxelence Innovation Kft.

5.2.1. Regisztráció és bejelentkezés

- Indítsa el a Boxelence appot! Engedélyezze az értesítéseket és a kamera használatát! Ezek nélkül az applikáció nem fog megfelelően működni.
- Első alkalommal a bejelentkezési és regisztrációs képernyő jelenik meg.

- Amennyiben már regisztrált, lépjen be az alkalmazásba az emailcímével és jelszavával!
- Ha Ön új Boxelence tulajdonos, kattintson a „Register” vagy „Regisztráció” gombra!
- A regisztrációs felületen adja meg az adatait! Mielőtt a „Register/Regisztráció” gombra kattint, ellenőrizze le, hogy az adatokat helyesen írta be!
- A „Register/Regisztráció” gombra kattintás után a megadott email postafiókjába kap egy megerősítő kódot. Ezt írja be az applikációba!
- A helyes kód megadása után lépjen vissza a bejelentkezési képernyőre, és jelentkezzen be a Boxelence fiókjába!

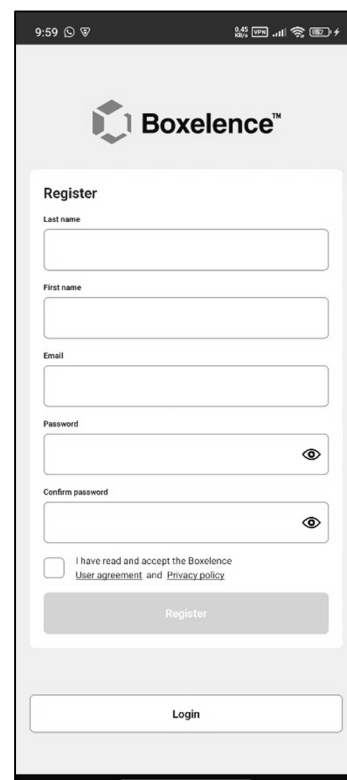
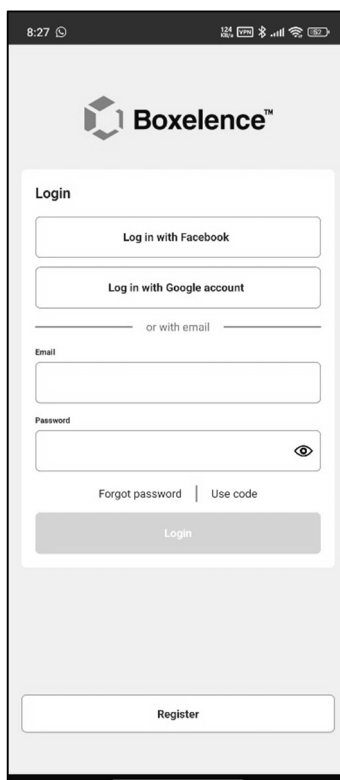

5.2.2. Első Boxelence hozzáadása

- Abban az esetben, ha ez az első Boxelence készüléke, az alábbi képernyő fogadja. Ha már rendelkezik társított Boxelence automatával, itt azok jelennek meg.

- Készítse elő a kapott QR-kódot! Ezt a későbbiekben tartsa biztonságos helyen, mert egyértelműen azonosítja az Ön Boxelencét! Alább látható egy QR-kód minta (ez NEM az Ön egyedi kódja):



A Boxelence QR-kód egy olyan képi adathordozó, mely tartalmazza az Ön készülékének a szériaszámát és a gyárban kapott titkos azonosítóját.

- Az applikációban kattintson az „Add locker / Csomagautomata hozzáadása” gombra!
- A megnyíló kamera-alkalmazással olvassa be a QR-kódot!

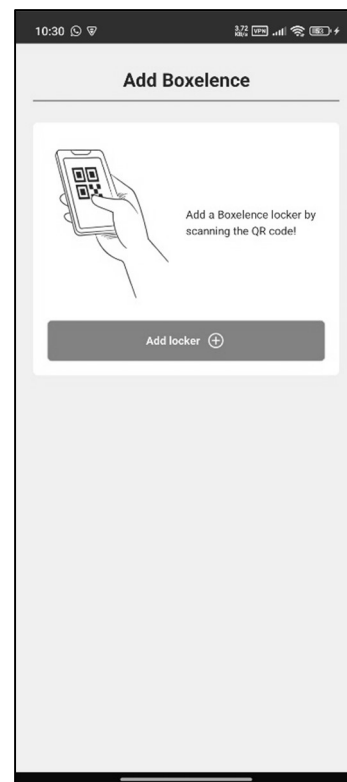
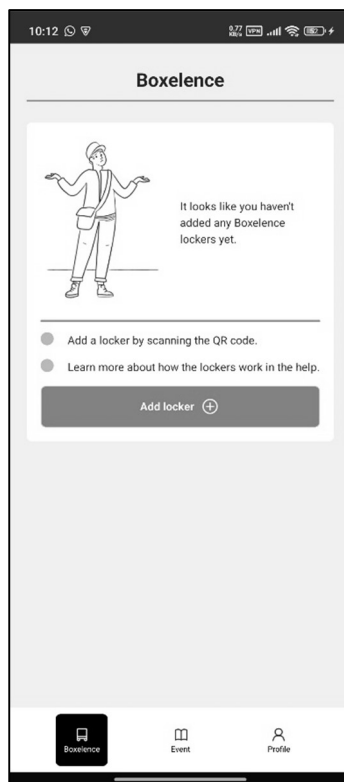

- A sikeres beolvasást követően, megjelenik a Boxelence(k) kezelőfelülete
- Kattintson arra a Boxelence-re, amelyiket nyitni szeretné, majd húzza el a csúszkát!

- ⚠️ • **INFORMÁCIÓ** – Az applikáció nyelvét a „Profil” menüben tudja megváltoztatni. Amennyiben az applikáció használatában további segítségre van szüksége, olvassa el a „Gyakran ismételt kérdések” pontot, vagy hívja a Boxelence Ügyfélszolgálatot!

- ⚠️ • **FIGYELMEZTETÉS** – A fenti folyamatot követően a Boxelence szervere azt a felhasználót tekinti tulajdonosnak, aki a QR-kódot beolvasta! Amennyiben ez nem helytálló, a jogi/vagyoni tulajdonosnak szükséges felvennie a kapcsolatot az Ügyfélszolgálattal.

- Ugyanazon csomagautomatához egy tulajdonos tartozik, de további „használó”-k hozzáadhatók. Például családi ház esetén családtagok, cégtelephely esetén alkalmazottak.

- A tulajdonosi és használói jogok és lehetőségek kapcsán lapozzon a „8. Tulajdonjog és használói jog” című fejezethez

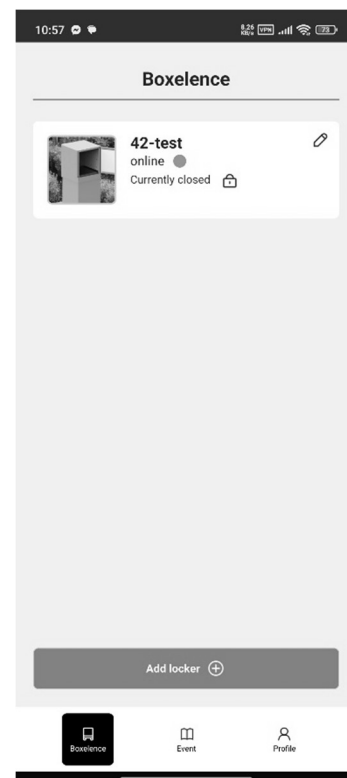

6. Csomag fogadása

- A fenti lépések elvégzése után készen áll a Boxelence automata a csomagok fogadására. Az alábbiakban ezzel a folyamattal kapcsolatos fontos információkat talál. A csomagja és készüléke biztonsága érdekében kövesse ezeket minden alkalommal, amikor a futárnak – vagy harmadik félnek kinyitja a Boxelence ajtaját!
 1. A futár érkezéskor fölhívja Önt. A folyamat végéig ajánlott, hogy vonalban is maradjanak.
 2. Ön megbizonyosodik róla, hogy a futár a helyes címen, az Ön Boxelence automatája előtt áll. Ezt segíti a kihelyezett név- és címtábla.
 3. Applikáción keresztül kinyitja a Boxelence ajtaját, hogy a futár behelyezhesse a küldeményt.
 4. A csomag behelyezését videostream-en követheti, és a Boxelence a képet rögzíti is, amíg az ajtaja nyitva van. Az első pár alkalommal ellenőrizze, hogy a kamera a megfelelő irányba néz. Szükség esetén finoman, kizárólag fel-le irányokban állítson rajta.
 5. Kérje meg a futárt és várja is meg amíg visszazárja az ajtót. Az applikációban győződjön meg róla, hogy a Boxelence ismét zárt állapotot jelez. Ezzel a csomagküldeményt Ön átvette.
- ⚠ • FIGYELMEZTETÉS – A futárok célja és érdeke a sikeres és biztonságos csomagkézbesítés. Ön megalapozottan várja el, hogy a behelyezést és az ajtó visszacsukást a futár teljeskörűen elvégezze.
- ⚠ • FIGYELMEZTETÉS – A Boxelencében soha ne hagyjon készpénzt! Online vásárlását fizesse ki rendeléskor bankkártyával vagy kérje átutalással!
- ⚠ • FIGYELMEZTETÉS – Különösen nagy figyelemmel kövesse annak a csomagküldeménynek a behelyezését, ami nem az első, és így már egy bent lévő, korábbi csomag mellé kell, hogy bekerüljön.
- ⚠ • FIGYELMEZTETÉS – A Boxelence használata és így csomagjainak biztonsága az Ön felelőssége! Mérlegelje a csomag értékének és összetételének megfelelően, hogy a Boxelencében tárolás addig, míg Ön azt ki nem veszi, nem jelent-e aránytalanul nagy kockázatot (pl. ékszer)!
- ⚠ • TILOS – A Boxelence automatába romlandó élelmiszert, akkumulátort, erős mágneset és bármilyen gyúlékony és/vagy veszélyes anyagokat fogadni és tárolni!

7. Karbantartás

A Boxelence csomagautomata gondozás és karbantartás mentes. Funkcionális és elektronikai alkatrészei portól és esővíztől védettek. Alább összeszedtünk pár javaslatot, amivel eszközét sokáig, újkori megjelenésében tarthatja.

- Portalanításhoz és folteltávolításhoz puha rongyra permetezett ablaktisztító folyadékot használjon a külső acél felületeken is és a belső, fehér PVC oldalakon is.
- Nagyon poros környezetben, lehetőség szerint sűrített levegővel fújja ki a lerakódásokat. Fújjon bele a kulcsos zárba, az elektromos zár házába és az ajtót tartó zsanérokba. NE próbáljon befújni a Gépházba, a visszajelző lámpákba és az elektromos szerelőablakba!
- ⚠ • FIGYELMEZTETÉS – Élet- és balesetveszély! Soha ne mossa a csomagautomatát se kívül, se belül folyó vízzel (kerti slag) vagy magasnyomású vízborotvával! Az eszköz esővíz elleni védelemmel készült, a folyó és pangó víz kárt okoz a berendezésben és életveszélyes!
- Igény esetén az eszköz külseje átfesthető (pl. kerítés, homlokzat átfestése alkalmával). Amennyiben a Boxelence eredeti színére fest rá,

használjon műanyaghoz való festéket! Abban az esetben, ha az eredeti fedőréteget eltávolította (vagy sérülés miatt levált), úgy használjon acélhoz és/vagy vashoz való festéket! Mindkét

esetben elengedhetetlen a zsírtalanítás és javasolt a csiszolás. Igény esetén, az eszköz eredeti, gyári színének kódját kérje a Boxelence Ügyfélszolgálatától.

8. Tulajdonjog és használati jog

8.1. A tulajdonos

A Boxelence Innovation Kft-nél célunk, hogy automatánk az Ön ingatlanának részévé váljon és hosszú időn át megkönnyítse az ott élők csomagátvételét. Az alábbi pontokban olvashatja a tulajdonosi szereppel kapcsolatos információkat.

- A Boxelence csomagautomata tulajdonosa az, aki a terméket megvásárolta. Kérdéses helyzetben, ezt hitelt érdemlően bizonyítani szükséges amikor ebben a szerepében az Ügyfélszolgálat szolgáltatásait igénybe kívánja venni.
- Ilyen szolgáltatás például a tulajdonjog átruházása, további felhasználók hozzáadása, kizárása stb.
- Az ingatlan eladásakor például szükséges a Boxelence automatát is átíratni az új tulajdonos nevére. Ilyen esetben az eladó, tehát a Boxelence jelenlegi tulajdonosa vegye fel a kapcsolatot az Ügyfélszolgálattal!
- ⚠ • **FIGYELMEZTETÉS** – Előfordulhat olyan helyzet, amikor a vásárló személye és a QR-kódot beolvasó személye nem ugyan az. A gyártó minden esetben, kivétel nélkül a vásárlót tekinti a termék tulajdonosának, így a fenti kérdésekben Ő járhat el, illetve kezdeményezheti azt a folyamatot, melynek eredményeként a szerveren is Ő lesz tulajdonosként jelölve, megvonva a QR-kódot beolvasótól ezt!
- Az Ügyfélszolgálaton keresztül a tulajdonosnak lehetősége van a használókat tekintve:
 - Új használót hozzáadni,
 - Meglévő felhasználót kizárni,
 - Az adott automatához használói joggal rendelkezők listáját lekérni.

8.2. Használók

A háztartásban/cégben további használók hozzáadása lehetővé teszi, hogy más is nyissa a csomagautomatát. A használók minden funkciót elérnek, de nem kezdeményezhetik tulajdonjog átruházását vagy további használók hozzáadását.

- Egy adott csomagautomatához – technikailag – bármennyi használó hozzáadható. A tulajdonos felelőssége, hogy kinek adja meg ezt a lehetőséget. Egy Boxelence esetében, gyakorlati szempontból a 2-3 felhasználó az ideális, ennél több hozzáférés esetén jelentősen nő a nem megfelelő használat kockázata (pl. valamelyik felhasználó nyitva hagyja az ajtót, stb.).
- Az applikáció rögzíti, hogy melyik használó nyitotta az automatát. Ezen felül videofelvétel is készül nyitott ajtó esetén. A használók tevékenysége visszakövethető.

9. Műszaki specifikáció

Az alábbiakban található a Boxelence műszaki adatainak összefoglaló táblázata.

Rövid leírás	A Boxelence egy nagy befogadó képességű, távolról nyitható, beépíthető, privát csomagautomata.	
Termékmegnevezés és termékazonosító	Boxelence EasyWay	Boxelence Broadway
	BX-B50-R[.]00	BX-B60-R[.]00
Befoglaló méret [mm]	550 x 580 x 662	650 x 680 x 762
Hasznos csomagter [mm]	500 x 500 x 500	600 x 600 x 600
Anyaga, kívül	Acél, porszórással védve	
Anyaga, belül	PVC, habosított, szendvics szerkezet	
Saját tömeg [kg]	32	45
Csomagtálca terhelhetősége (megoszló) [kg]	40	
Elektromos bekötés	230 VAC, 1 fázis	
Elektromos teljesítményfelvétel [W]	35	
Üzemi környezeti hőmérséklet [°C]	+5 ... +40	
Rádiófrekvencia [MHz]	2402 ... 2480	

10. Hibaelhárítás

A Boxelence funkciókimaradását az internet kapcsolat vagy a villamos tápellátás hiánya okozhatja. Amennyiben azt tapasztalja, hogy minden feltétel adott a korábban megszokott működéshez, de a csomagautomata mégsem nyit az applikációs parancsra, úgy áramtalanítsa az eszközt (pl. kismegszakítóval), majd pár perc elteltével kapcsolja vissza. A Boxelence percekben belül újra csatlakozik.

Ha a fenti próbálkozás nem jár eredménnyel, illetve ha bármilyen más rendellenes működést vagy funkciókiesést tapasztal, keresse ügyfélszolgálatunkat!

11. Ügyfélszolgálat

- Címe: 1191 Budapest, Üllői út 200. A/509. (Ügyfélszolgálat és Bemutatóterem)
- Nyitva tartás: 9:30 – 18:00 (hétfő, szerda, péntek)
- Telefon: +36 70 802 7736 (minden munkanap, 9:30 – 18:00)

12. Megfelelőségi nyilatkozat

12.1. Gyártó

	Jogi gyártó	Gyártás helye
Név	Boxelence Innovation Kft.	VeronIQ Engineering Kft.
Székhely	4200 Hajdúszoboszló, Rákóczi utca 188.	1138 Budapest Váci u. 136/B
Telephely	1191 Budapest, Üllői út 200. A/509.	1191 Budapest, Üllői út 200. H/1.
Cégjegyzékszám	09-09-036512	01-09-346683
Fejlesztés és gyártás helye	Magyarország	

12.2. EU – Megfelelőségi nyilatkozat



EU – Megfelelőségi Nyilatkozat



Bi-251218-v01

1.	Jogi gyártó neve	Boxelence Innovation Kft.
2.	Jogi gyártó székhelye	Magyarország, 4200 Hajdúszoboszló, Rákóczi utca 188.
3.	Gyártás helye	Veroniq Engineering Kft. telephelye: Magyarország, 1191 Budapest, Üllői út 200. H/1.
4.	Termékek neve	Boxelence EasyWay Boxelence BroadWay
5.	Termék leírása	A Boxelence egy nagy befogadó képességű, távolról nyitható, beépíthető, privát csomagautomata.
6.	Típusazonosító	Easy-50 = BX-B50-R[.]J-00 Broad-60 = BX-B60-R[.]J-00
7.	A fent leírt berendezés megfelel az alábbi dokumentumokban foglalt követelményeknek	<ul style="list-style-type: none"> • EMC (2014/30/EU) • LVD (2014/35/EU) • ErP 2009/125/EK • RoHS (2011/65/EU) - 2015/863 • RED (2014/53/EU)
8.	Harmonizált szabványok	<ul style="list-style-type: none"> • EN 55032:2015/A11:2020 • EN 55035:2017/A11:2020 • EN 62368-1:2014/AC:2015 • EN 62233:2008 • EN 50564:2011 • EN IEC 63000:2018 • EN 300 328:2019 • EN 301 489-1:2020 • EN 301 489-17:2021 • EN 301 893:2017 • ETSI EN 303 645:2020 • EN 18031-1:2024 • EN 18031-2:2024 • EN 18031-3:2024
9.	Tanúsítvány kibocsátás helye	Veroniq Engineering Kft. telephelye: Magyarország, 1191 Budapest, Üllői út 200. H/1.
10.	Tanúsítvány kiadás dátuma	2025. december 18.
11.	Kibocsátó által felhatalmazott személy	Dános László
12.	Felhatalmazott személy pozíciója	Ügyvezető, tulajdonos
13.	Felhatalmazott személy aláírása	
Jelen megfelelőségi nyilatkozatot a gyártó kizárólagos felelőssége mellett adjuk ki.		
Oldal: 1/1.		

Jogi gyártó részéről:

Boxelence Innovation Kft.

Székhely: 4200 Hajdúszoboszló, Rákóczi út 188.

Adószám: 32690765-2-09

OTP: 11738084-23885729-00000000

Dános László

Boxelence Innovation Kft.

Ügyvezető

Gyártás helyének részéről:

VERONIq ENGINEERING KFT.

1138 Budapest, Váci út 136/B

Adószám: 27049125-2-41

EU VAT nr.: HU27049125

Cégt. szám: 01-09-346683

CIB: HU65-10701214-71632544-51100005

Telefon: +36-20-364-8373

Dános László

Veroniq Engineering Kft.

Ügyvezető

©Boxelence Innovation Kft. 2025